

# **VSP** **UNIGRIPPER**

The Original Vacuum-Gripper since 1997



Intelligent vacuum  
in motion ...

# UniGripper – Originaliet



## UniGripper - Kraften kommer inifrån

Vår största tillgång och fördel gentemot våra konkurrenter är kunskapen att både konstruera och tillverka high-tech lösningar inom materialhantering. Kunskapen har vi erhållit genom att vara den drivande kraften som utvecklar vakuumhantering med nya kreativa tekniska lösningar.

Många års erfarenhet med egna utvecklings-, konstruktions- och produktionsavdelningar har effektivt bidragit till våra framgångar med UniGrippers patenterade ventilsystem. Anpassningen till varje kunds behov bidrar också till att UniGripper kontinuerligt vidareutvecklas.

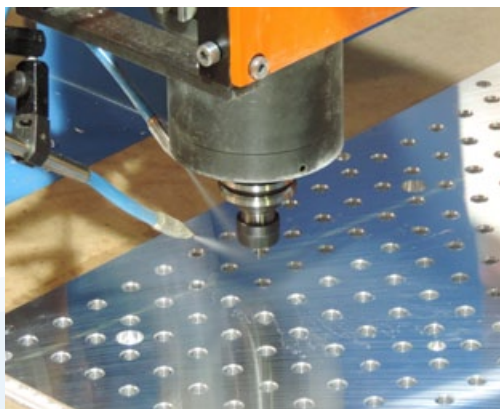

För ytterligare information, besök gärna vår hemsida.

## En svensk succé

När Tepro Machine & Pac-System AB 1997 levererade de första UniGripper-verktygen kunde ingen ana att den patenterade ventiltekniken var så mångsidig att UniGripper kunde anpassas till att hantera de flesta på marknaden förekommande produkter. Vi utvecklades från att offerera enkla verktyg till att leverera kompletta lösningar med specialanpassade UniGrippers för de mest krävande hanteringsproblemen.

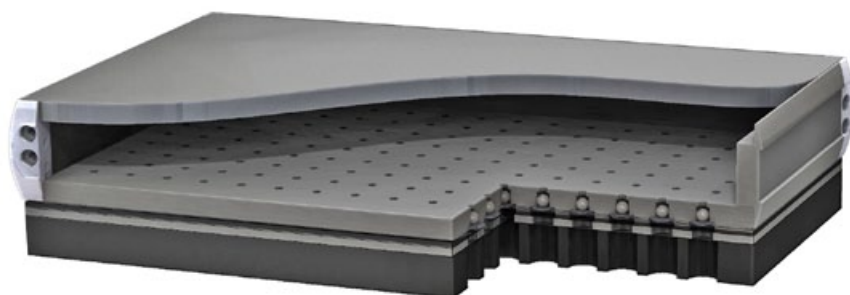

## Intelligent Vakuum

UniGripper med sin patenterade ventilteknik aktiverar vakuum bara där en produkt finns. När andra har försökt kopiera vår teknologi, har vi utvecklat den ett steg längre. Även de minsta komponenterna i en UniGripper är anpassade för att klara våra kunders behov, och i kombination med olika typer av gummi skapar UniGripper en totallösning för EOAT. Vi levererar inte enbart vakuumverktyg, utan konstruerar även mekaniska verktygslösningar, beroende på vilket som passar bäst för uppgiften.

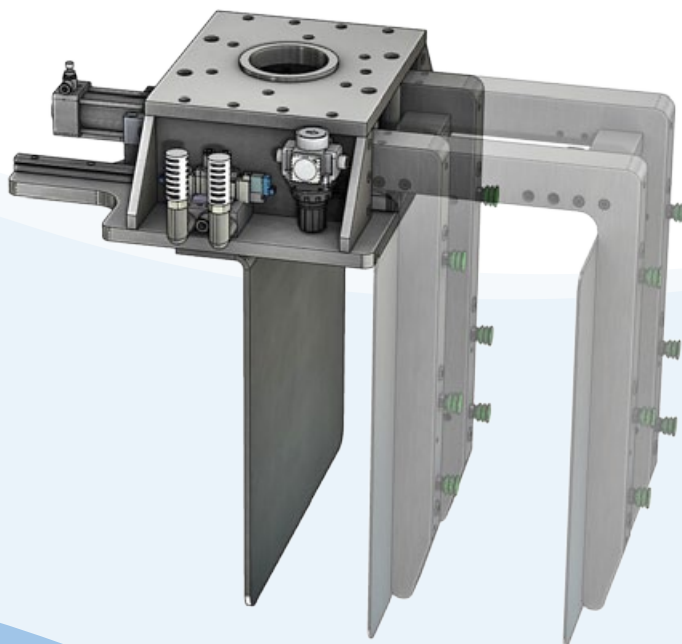



Kanske det faktum att vi ligger mitt i det idylliska svenska landskapet inspirerar oss att hela tiden sträva efter att göra UniGripper mer och mer miljöanpassad.

För oss betyder miljöanpassningen inte enbart att producera det mest energisnåla vakuumlyftverkyget, utan även att de komponenter som ingår i UniGripper produceras i närhet till vår fabrik.

Detta är ett bidrag till att minska CO2 utsläppen och ger naturligtvis positiva effekter för de lokala företagen, som utvecklas tillsammans med oss.

UniGripper utvecklas kontinuerligt och nya tillbehör konstrueras för att säkerställa att inte bara hitta den bästa lösningen, utan även den mest effektiva.

ECO-charger är ett bevis på denna utveckling, där vi effektivt kan minska energiförbrukningen, genom användningen av mindre kraftkällor.

**ECO** *Charger*

## Certifierad kvalitet

UniGripper är för de flesta ett riktmärke, inte enbart baserad på våra effektiva tekniska lösningar, utan även på vår höga kvalitet i produktion och montering.

Vårt goda anseende på marknaden gör det möjligt för oss att leverera UniGripper till bl.a. läkemedels-, livsmedels- och fordonsindustrin. UniGripper levereras även inom FDA-reglerade miljöer. UniGripper produceras också som helt silikonfria verktyg till bl.a. färgtillverkare.

Våra unika arbetsmetoder möjliggör att varje UniGripper är spårbar genom sin livscykel, från offert och order, via leveranstest till reservdelar.



YouTube



Se våra filmer med UniGripper i många olika tillämpningar.



# UniGripper SMS – Ett unikt koncept

Våra standardverktyg presenterades i början av 2000 för att täcka ett växande behov hos våra kunder. UniGripper SMS har samma flexibilitet som UniGripper Customized eftersom samma ventilteknik används. SMS-modulerna levereras med pneumatisk eller elektrisk kraftkälla.

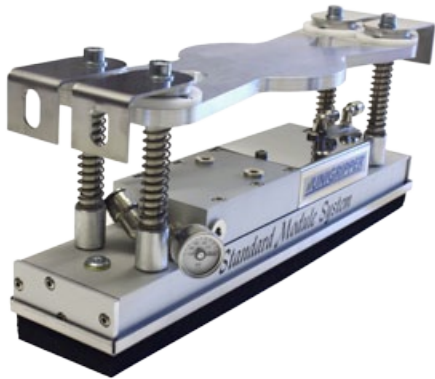

SMS modulerna finns i lager och korta leveranstider på såväl färdiga gripprar som reservdelar garanteras.



Varje UniGripper har en enkelt demonterbar gummibärare som möjliggör ett snabbt byte eller service av gummidelen. Dessutom inkluderas en filterkassett som säkerställer en lång livslängd för UniGripper SMS modulerna.



För ytterligare information, besök gärna vår hemsida.

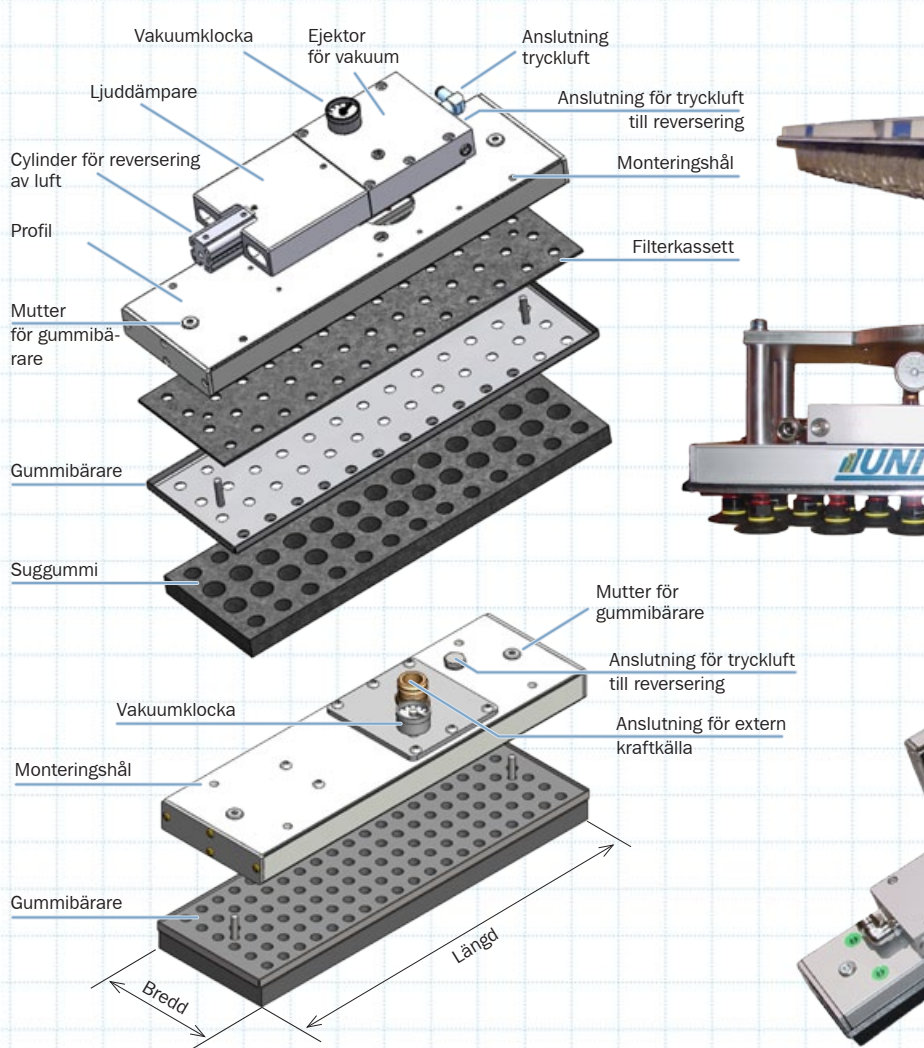

SMS 80 Beteckning	Artikel nummer	Bredd mm	Längd* mm	Gummi-design	Vakuüm kraftkälla	Vikt kg	Lyftkraft (N) vid vakuüm**	400 mBar	800 mBar	Luft-*** förbrukning	@ 6 bar NL/min	@ 87 psi cfm	Gummidesign SMS 80
80/200/15.20/20-ER	300200151	86	206	A	Ext.	1,0	88	176	210	7,4			A
80/200/20/20-ER	300200251	86	206	B	Ext.	1,0	138	276	210	7,4			
80/200/30.25/20-ER	300200351	86	206	C	Ext.	1,0	160	320	105	3,7			
80/300/15.20/20-ER	300300151	86	306	A	Ext.	1,4	140	280	315	11,0			B
80/300/20/20-ER	300300251	86	306	B	Ext.	1,4	214	428	210	7,4			
80/300/30.25/20-ER	300300351	86	306	C	Ext.	1,4	267	534	210	7,4			
80/400/15.20/20-ER	300400151	86	406	A	Int.	2,8	200	400	315	11,0			C
80/400/20/20-ER	300400251	86	406	B	Int.	2,8	292	584	315	11,0			
80/400/25.30/20-ER	300400351	86	406	C	Int.	2,8	348	696	210	7,4			
80/600/15.20/20-ER	300600151	86	606	A	Int.	4,5	308	616	525	18,4			A
80/600/20/20-ER	300600251	86	606	B	Int.	3,6	444	888	315	11,0			
80/600/25.30/20-ER	300600351	86	606	C	Int.	3,6	534	1068	210	7,4			
80/800/15.20/20-ER	300800151	86	806	A	Int.	5,6	416	832	630	22,1			B
80/800/20/20-ER	300800251	86	806	B	Int.	5,6	598	1196	525	18,4			
80/800/25.30/20-ER	300800351	86	806	C	Int.	4,7	694	1388	315	11,0			
80/1000/15.20/20-ER	301000151	86	1006	A	Int.	7,5	520	1040	840	29,4			C
80/1000/20/20-ER	301000251	86	1006	B	Int.	6,6	751	1502	630	22,1			
80/1000/25.30/20-ER	301000351	86	1006	C	Int.	5,7	880	1760	315	11,0			
80/1200/15.20/20-ER	301200151	86	1206	A	Int.	8,4	628	1256	945	33,0			A
80/1200/20/20-ER	301200251	86	1206	B	Int.	8,4	903	1806	735	25,7			
80/1200/30.25/20-ER	301200351	86	1206	C	Int.	7,5	1040	2080	420	14,7			
80/1400/15.20/20	301400151	86	1406	A	Ej	6,6	732	1464	-	-			B
80/1400/20/20	301400251	86	1406	B	Ej	6,6	1056	2112	-	-			
80/1400/30.25/20	301400351	86	1406	C	Ej	6,6	1226	2452	-	-			

Vakuümkraftkälla: Ext: Extern Int: Integrerad  
\* Längd: Speciallängder upp till 6000mm kan levereras.

Beroende på en kontinuerlig utveckling av

# pt för standardverktyg

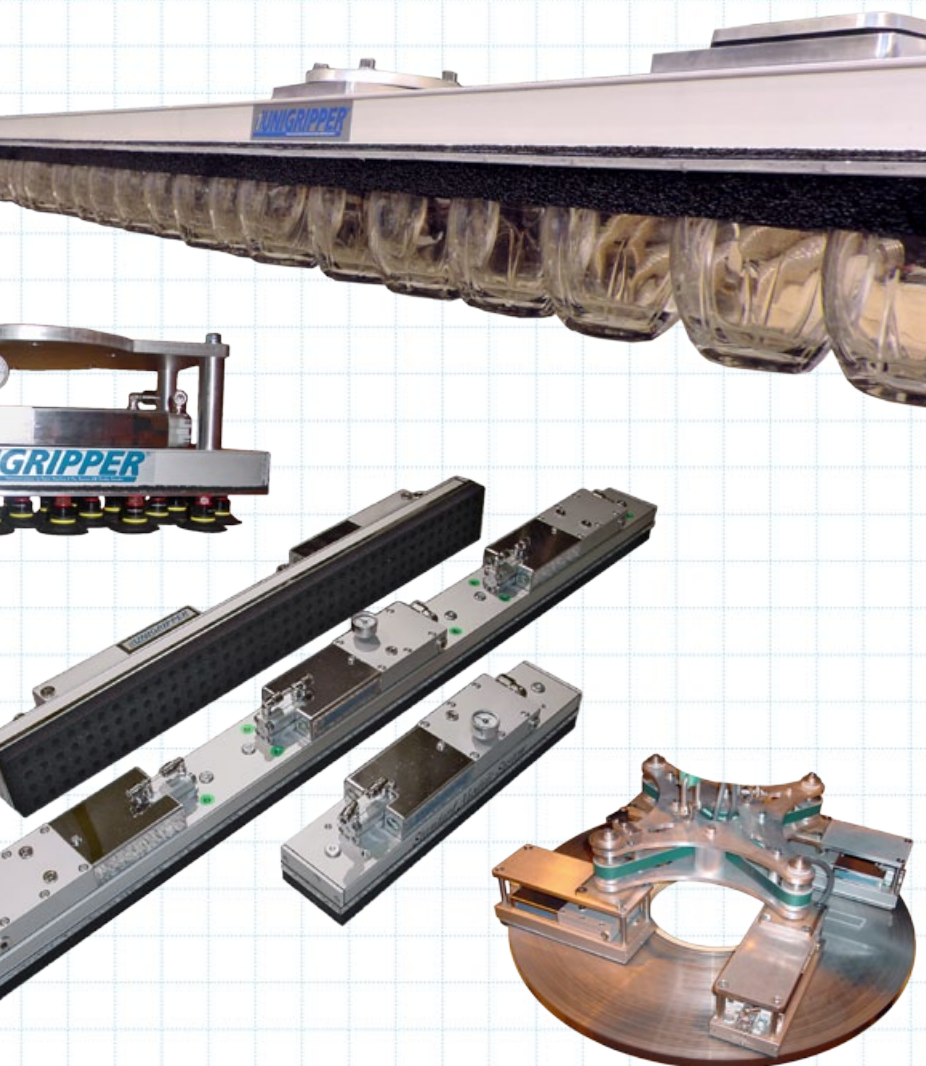

UniGripper SMS består av hela 48 standardmodeller där såväl gripprar som reservdelar lagerhålls. Utöver standard kan specialmodeller tillverkas i längder upp till 6 meter.



UniGripper SMS används ofta som sidogripprar till UniGripper Customized.

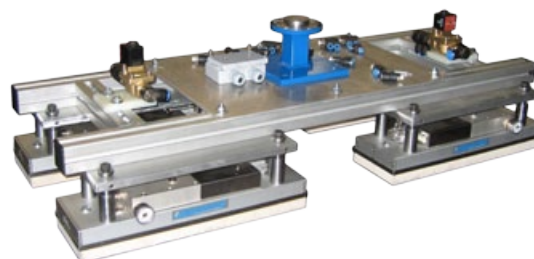

UniGripper SMS är väl lämpade att kundanpassas både som separat monterade gripprar eller integrerade i större komplexa gripperlösningar.

## SMS definition

### SMS 120/600/20/20-ER

Standard Module System  
 Bredd 120 mm  
 Längd 600 mm  
 C/C 20 mm ventiltavstånd  
 20 mm suggummi  
 R – Reverseringsfunktion  
 E – Ejektor som kraftkälla

SMS 120 Beteckning	Artikel nummer	Bredd mm	Längd* mm	Gummi- design	Vakuum- kraftkälla	Vikt kg	Lyftkraft (N) vid vakuum**	800 mBar	400 mBar	Luft- förbrukning ***	Luft- förbrukning ***	Gummidesign SMS 120
										⑥ 6 bar NL/min	⑥ 87 psi cfm	
120/200/15.20/20-ER	300200111	126	206	D	Ext.	1.3	138	276	315	11,0		
120/200/20/20-ER	300200211	126	206	E	Ext.	1.3	243	486	210	7,4		
120/200/30/20-ER	300200311	126	206	F	Ext.	1.3	236	472	105	3,7		
120/300/15.20/20-ER	300300111	126	306	D	Ext.	1.9	217	434	420	14,7		
120/300/20/20-ER	300300211	126	306	E	Ext.	1.9	378	756	315	11,0		
120/300/30/20-ER	300300311	126	306	F	Ext.	1.9	392	784	210	7,4		
120/400/15.20/20-ER	300400111	126	406	D	Int.	3.5	300	600	420	14,7		
120/400/20/20-ER	300400211	126	406	E	Int.	3.5	514	1028	420	14,7		
120/400/30/20-ER	300400311	126	406	F	Int.	3.5	512	1024	210	7,4		
120/600/15.20/20-ER	300600111	126	606	D	Int.	5.5	456	912	735	25,7		
120/600/20/20-ER	300600211	126	606	E	Int.	4.5	785	1570	420	14,7		
120/600/30/20-ER	300600311	126	606	F	Int.	4.5	746	1492	315	11,0		
120/800/15.20/20-ER	300800111	126	806	D	Int.	6.8	618	1236	840	29,4		
120/800/20/20-ER	300800211	126	806	E	Int.	6.8	1050	2100	840	29,4		
120/800/30/20-ER	300800311	126	806	F	Int.	5.8	982	1964	420	14,7		
120/1000/15.20/20-ER	301000111	126	1006	D	Int.	8.0	768	1536	840	29,4		
120/1000/20/20-ER	301000211	126	1006	E	Int.	8.0	1320	2640	840	29,4		
120/1000/30/20-ER	301000311	126	1006	F	Int.	7.0	1296	2592	420	14,7		
120/1200/15.20/20-ER	301200111	126	1206	D	Int.	11.5	930	1860	1575	55,1		
120/1200/20/20-ER	301200211	126	1206	E	Int.	10.5	1590	3180	1260	44,1		
120/1200/30/20-ER	301200311	126	1206	F	Int.	9.5	1500	3000	840	29,4		
120/1400/15.20/20	301400110	126	1406	D	Ej	8.6	1086	2172	-	-		
120/1400/20/20	301400210	126	1406	E	Ej	8.6	1858	3716	-	-		
120/1400/30/20	301400310	126	1406	F	Ej	8.6	1808	3616	-	-		

\*\* Lyftkraft: kalkylerad med hela sugytan i ingrepp mot ett icke poröst material.

\*\*\* Luftförbrukning: beräknad med ejektor i ingrepp 100% av tiden. Normalt är förbrukningen lägre.

produkterna kan ändringar komma att ske.



Se våra filmer med UniGripper i många olika tillämpningar.



# UniGripper Customized

Original

UniGripper "Customized", våra kundanpassade verktyg, anses som riktmärke inom vakuumanhandling. De står för betydelsefulla kärnvärden som kvalitet, flexibilitet och pålitlighet i konstruktioner som anpassats enligt kundens önskemål. Används för palletering, depalletering och de flesta "pick & place"-applikationer. Hanterar bl.a. sten,

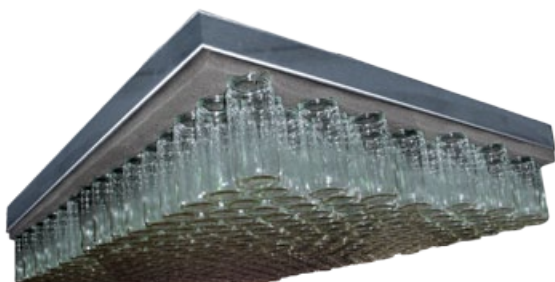

säckar, lådor, glas och många, många fler produkter. Oberoende av om det ska hanteras öppna eller förslutna lådor, med eller utan krympfilm, så finns det en UniGripper som överträffar dina förväntningar.



UniGripper Customized anpassas till 100% för varje unikt kundprojekt och tillverkas enligt våra väl beprövade kvalitetsstandards. Vår unika, patenterade ventilteknik, bokstavligen känner om och var en produkt befinner sig under grippern och applicerar lyftkraften enbart där.



För ytterligare information, besök gärna vår hemsida.

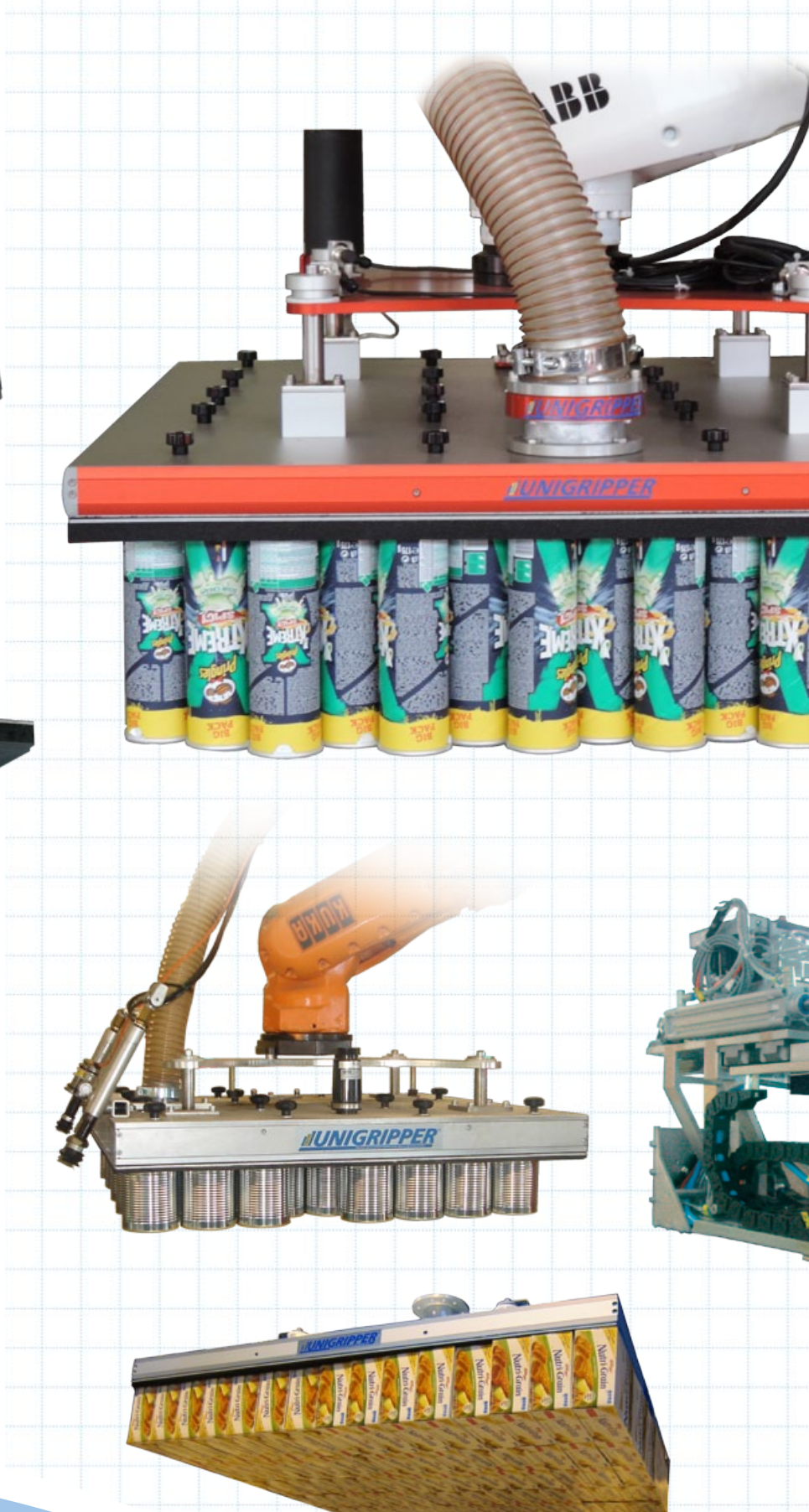





UniGripper finns tillgänglig i alla tänkbara format men fortfarande med samma geniala uppbyggnad. Överst topplattan, där normalt en mängd av de många tillbehören monteras, sedan en unik ramkonstruktion



och underst ventilplattan med de patenterade ventilerna. Service underlättas med den enkelt demonterbara gummibäaren. Suggummit, med adhesiv på en sida,

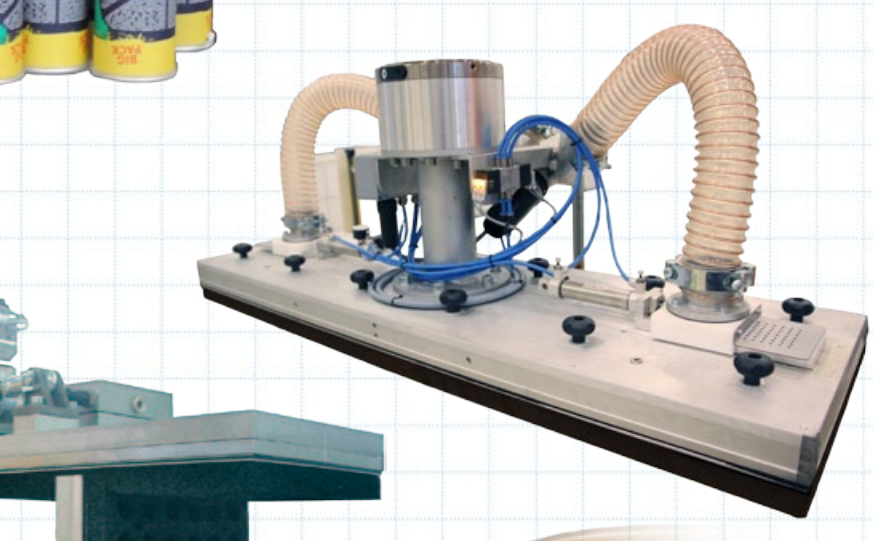

levereras som reservdel och byts enkelt och snabbt. Suggummit finns i många olika kvaliteter och tjocklekar, som anpassas för varje behov, där vi även som specialitet kan leverera till silikonfria miljöer och enligt FDA-standard.

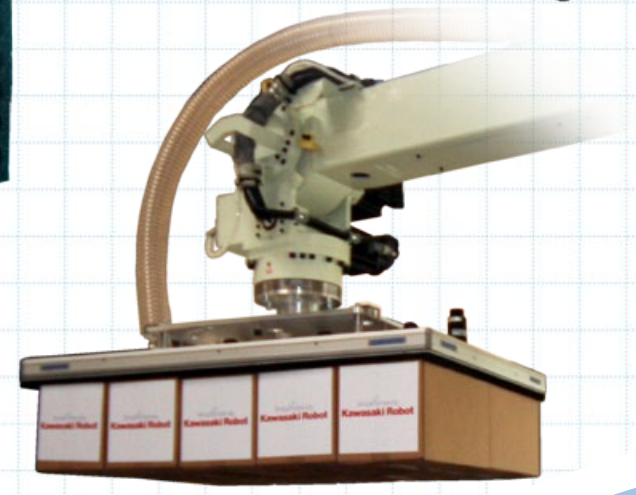
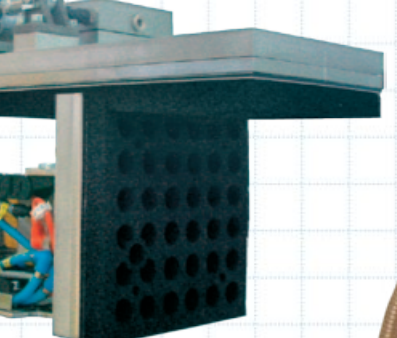

YouTube



Se våra filmer med UniGripper i många olika tillämpningar.



# Many options

Många optioner för

Varje UniGripper kan anpassas till olika arbetsuppgifter.

Från mellanläggsplockning till pallhantering, från renblåsning av produkter till limning, det finns ett UniGripper-tillbehör för varje applikation.

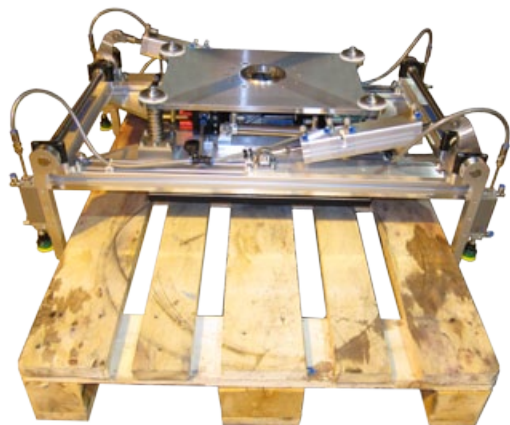

Sist men inte minst anpassar vi både pneumatiken och elektroniken efter våra kunders önskemål.

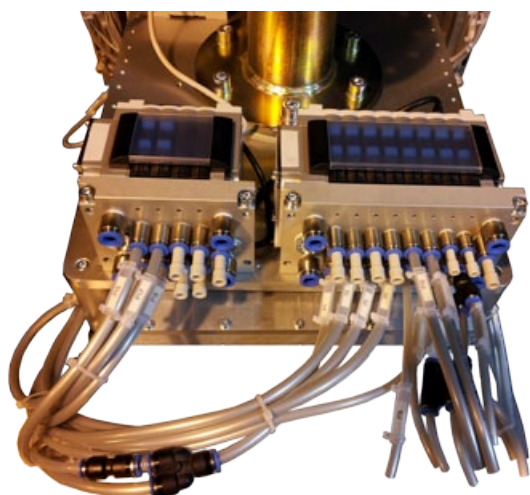

För ytterligare information, besök gärna vår hemsida.

**Utbytbar gummibärare**

**Kraschsensorer**

**Tryckregulatorer**

**Sökgivare**

**Tiltfunktion**

**Robotadapters**

**Ventilterminaler**

**Kommunikationsutrustning**

**Mekanisk sökfunktion**

**Separeringsfunktion**

*...låt oss tillverka ett nyckel*



# maximal effektivitet...

# UNIGRIPPER

**Produktsensorer, genom  
vakuumkanmaren**

**Flytande fäste**

**Sidoklämfunktion**

**Kammarindelning**

**Pallkrokar**

**Gripsensorer**

**Svivelanslutning av vakuum**

**Luftknivar för renblåsning**

**Mellanläggshantering med sugkoppar**

**ECO-charger, för ökad lyftkraft  
och mindre energiåtgång**

*färdigt verktyg för ditt projekt*

De vanligaste tillbehören till UniGripper är pall- och mellanläggshantering samt indelning av UniGripper i olika zoner för en effektiv hämtning och avläggning av produkter.

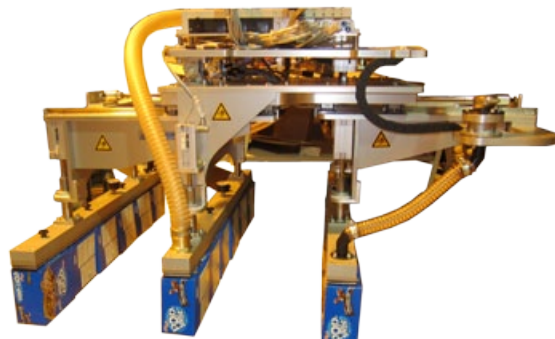

Via denna zonindelning kan UniGripper hämta en hel rad av produkter samt släppa dem individuellt i valfritt pallmönster.

Som kraftkälla för att skapa vakuum används antingen ejektorer eller sidokanalfläktar och våra tekniker utvärderar vid varje projekt vilket som är effektivast.

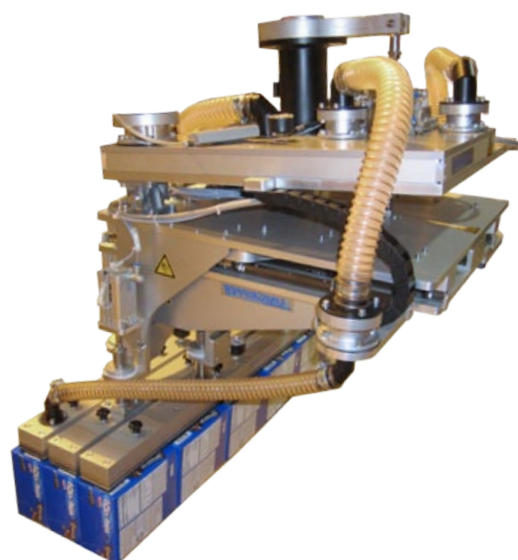

**YouTube**



Se våra filmer med UniGripper i många olika tillämpningar.

**Intelligent Vacuum**

# TimberGripper Trä- och möbelhantering

TimberGripper utvecklades av UniGripper, anpassat för träindustrins tuffa miljöer. Utrustade med extra dammfilter och specialutvecklade ventiler samt kraftfull design försäkras vi att TimberGripper slår det mesta på marknaden.

P.g.a. verktygens kraftiga uppbyggnad, servicevänlighet och pålitlighet är TimberGrip-



per ett naturligt val vid installationer för alla typer av trähantering, inom sågverk tillverknings- och monteringslinjer mm.

För hantering och bearbetning av råmaterial till färdig produkt kan såväl TimberGripper som våra specialanpassade standardmoduler användas.



TimberGripper levereras över hela världen och dominerar installationerna i Skandinavien.



För ytterligare information, besök gärna vår hemsida.

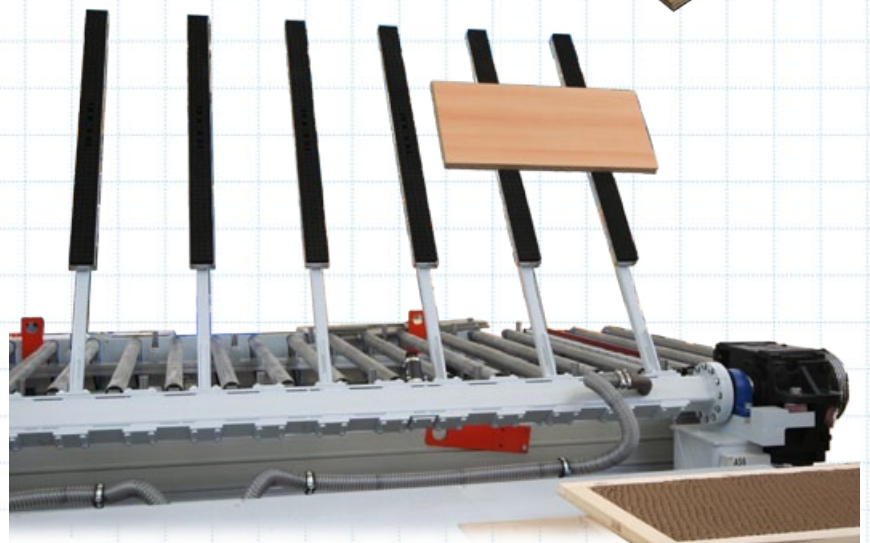
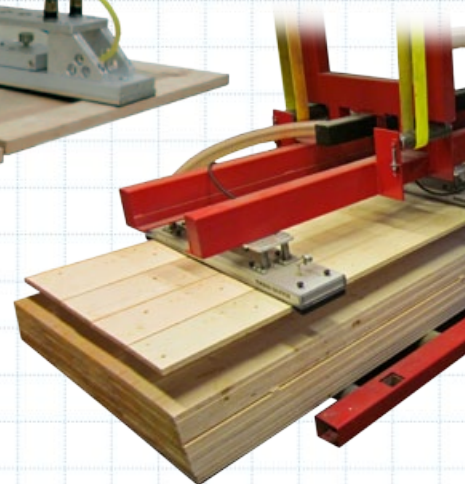
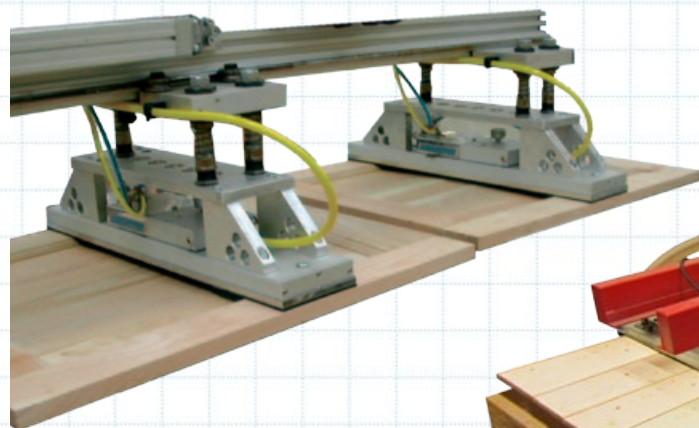
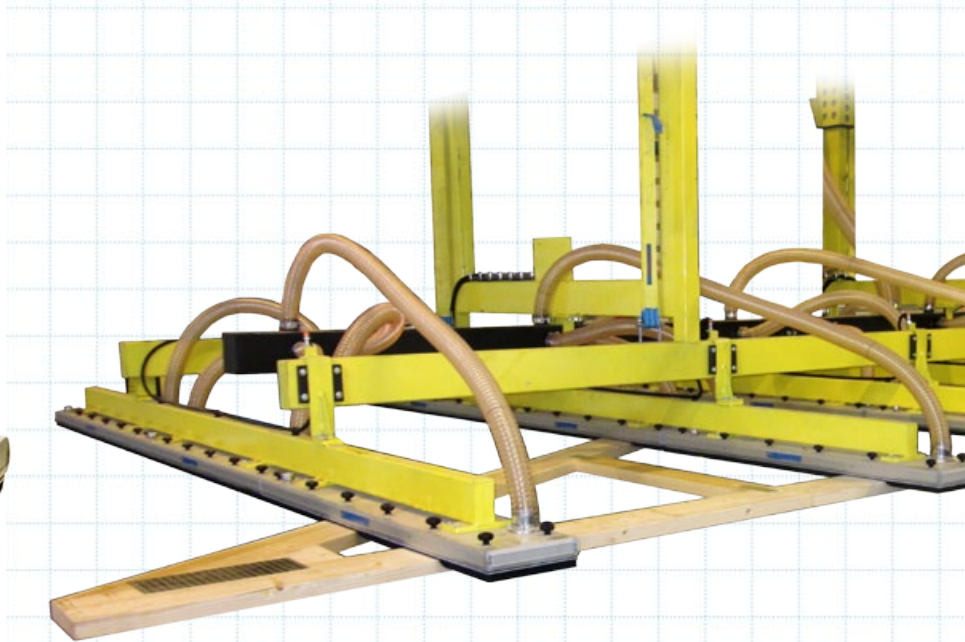



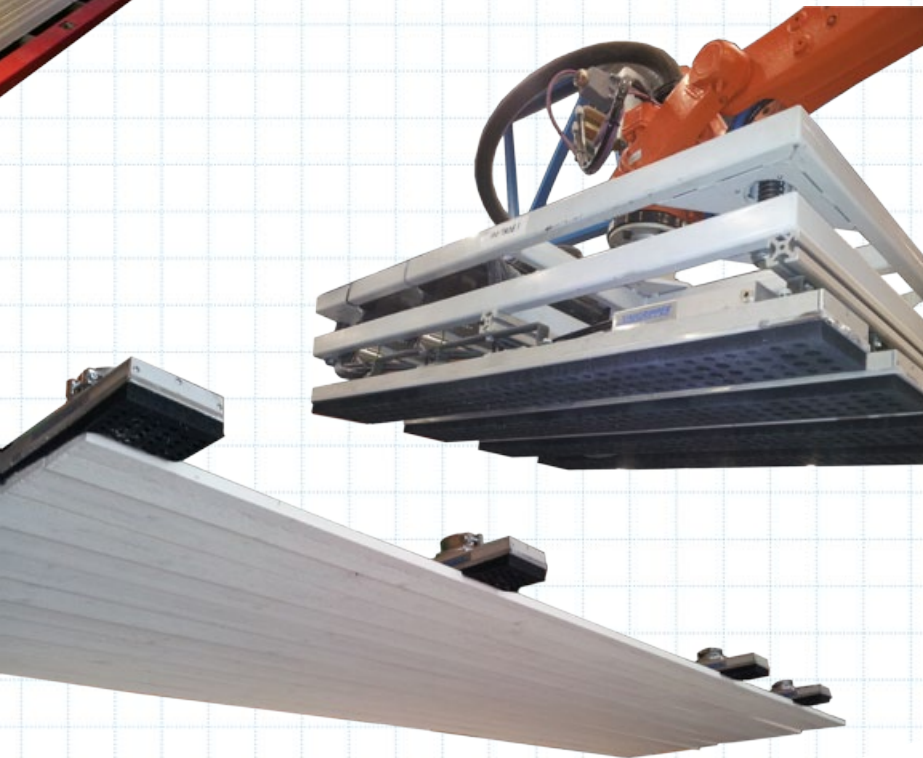
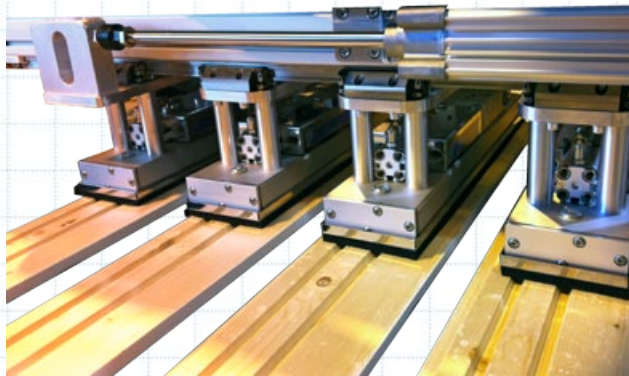
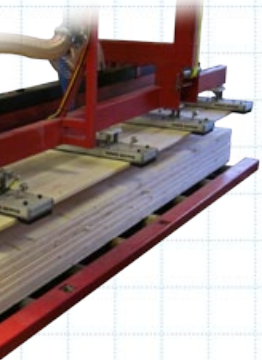
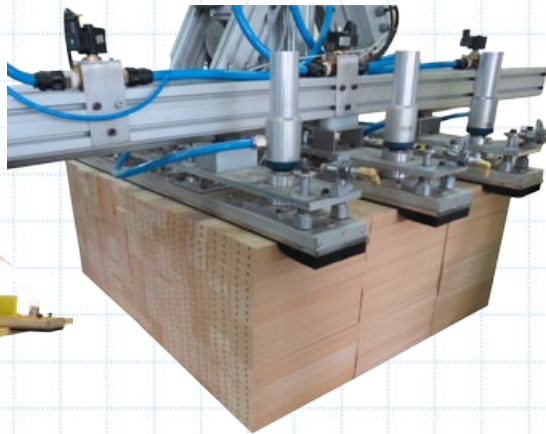
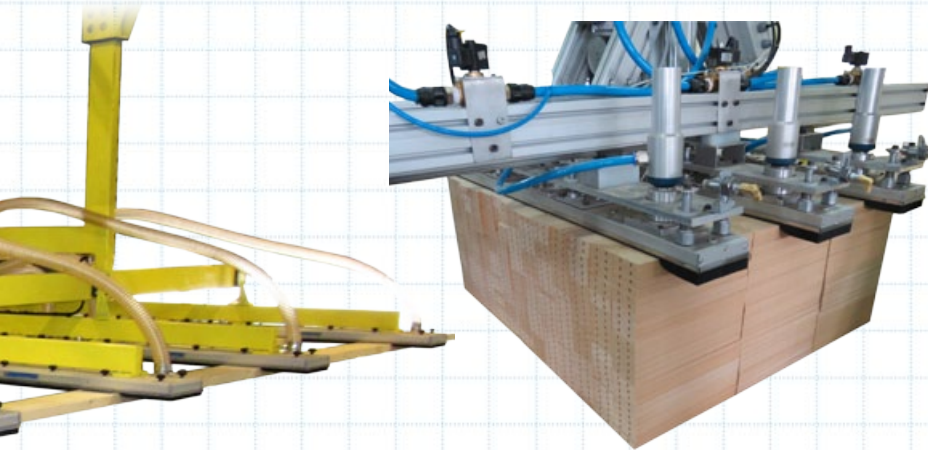

Möbelindustrin använder ofta TimberGripper där kraven är extra höga pga dammiga miljöer. TimberGripper fungerar utmärkt även om ojämnheter, hål och spår förekommer i produkterna.



Tack vare den unika patenterade ventiltekniken är UniGripper det enda verktyget som kan hantera produkter i vändbord.



Vidare finns effektiva tillbehör för att undvika plockning av dubbla produkter tillverkade i MDF eller liknande porösa material.

Vår senaste utveckling är UniGripper "Spreader" där produkterna plockas i hela lager och sen separeras för bl.a. målningslinjer.

YouTube



Se våra filmer med UniGripper i många olika tillämpningar.



# LayerGripper Hantering av hellager

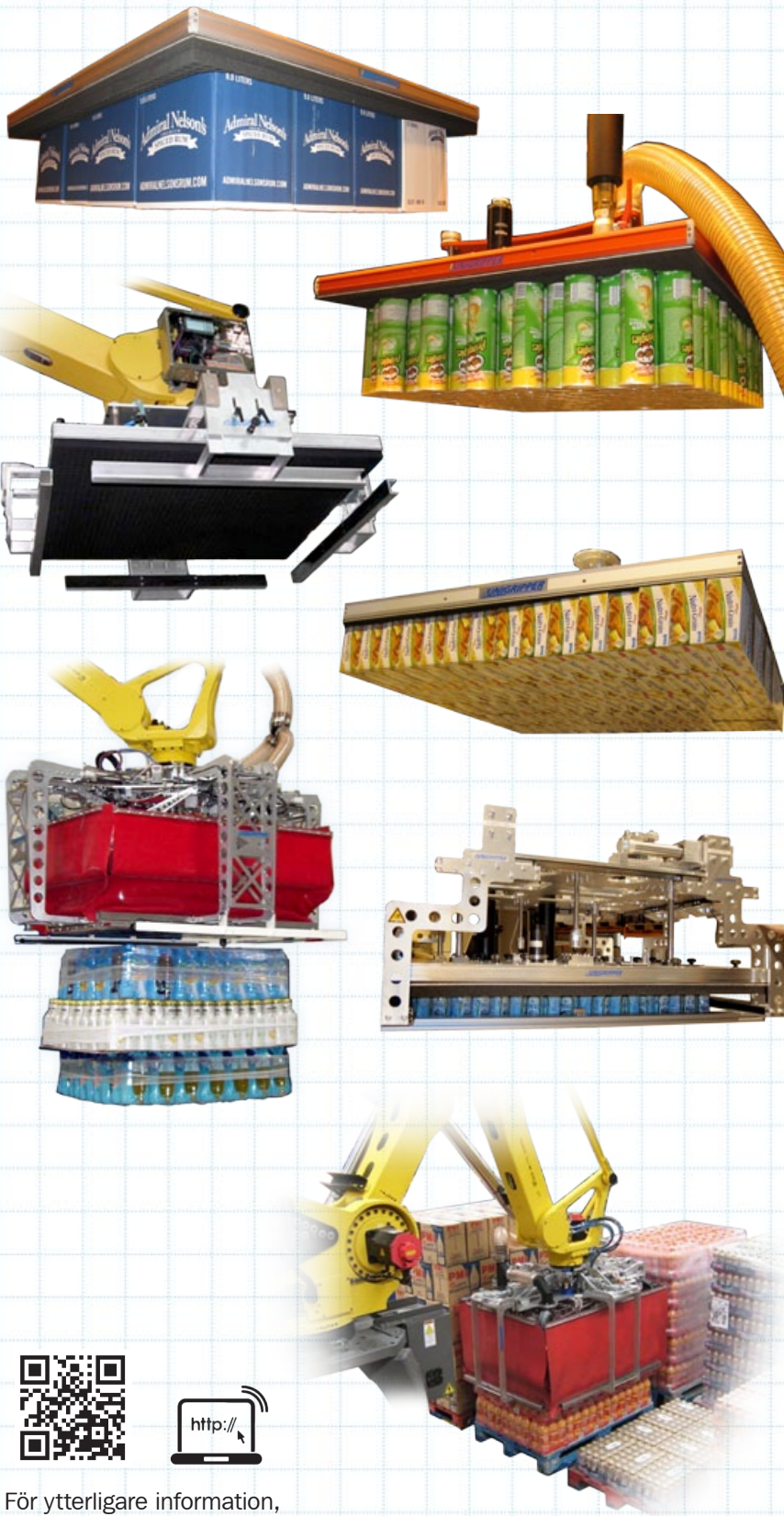

Hantering av kompletta hellager är sällan en enkel uppgift. Här finns UniGripper LayerGripper som utklassar de flesta alternativa lösningar.

LayerGripper finns tillgänglig i flera olika utföranden, beroende på vilka typer av produkter som ska hanteras.

De flesta LayerGripper är utrustade med



flytande fäste och beroende på vilket produktsortiment som ska hanteras utrustas LayerGripper med sidokläm, med eller utan täckgardiner.



LayerGripper finns tillgänglig för många pallformat från EU- till Chep-pall, från Industri- till US-pallformat



För ytterligare information,  
besök gärna vår hemsida.



# BottleGripper Flaskhantering

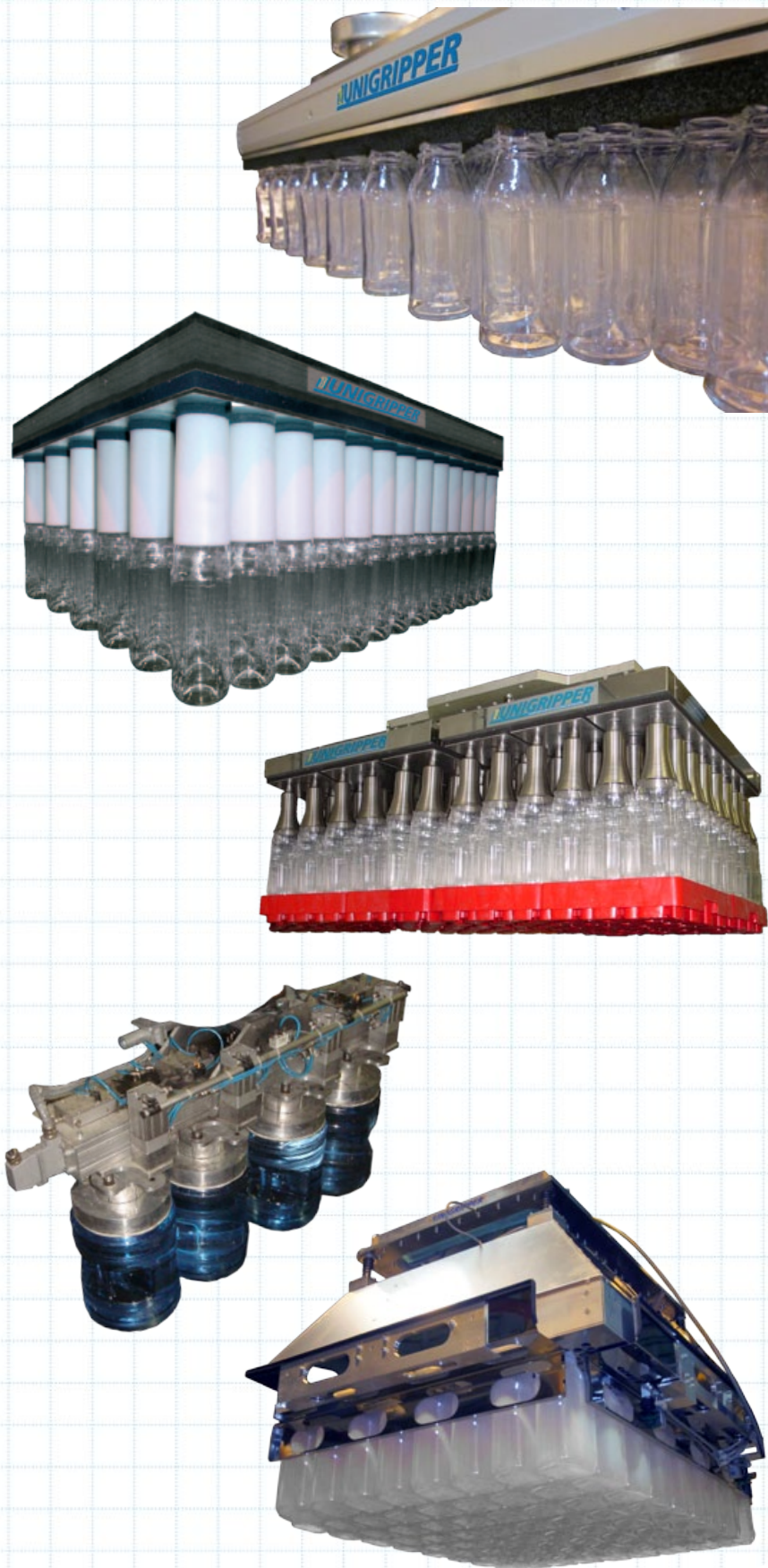

Hantering av fyllda eller tomma flaskor är ofta en stor utmaning. BottleGripper erbjuder den bästa lösningen och är utvecklad för att hantera såväl glas- som PET-flaskor. Även applikationer enligt FDA normer är möjliga.



En flaska, en rad eller ett helt lager, palletering eller depalletering, BottleGripper arbetar med samma unika ventilteknik som UniGripper vilket möjliggör denna hantering.



BottleGripper har mycket låga underhållskostnader och i kombination med dess pålitlighet och styrka är det ett av de mest effektiva verktygen för flaskhantering.



För ytterligare information, besök gärna vår hemsida.



# BagGripper Stor flexibilitet



Depalletering av stora och tunga säckar såväl som små lätta påsar är ofta en utmaning att utföra med mekaniska verktyg.



UniGripper med BagGripper-konceptet erbjuder den ovanliga möjligheten att kunna hantera både palletering och depalletering.

BagGripper används också för snabba "pick & place"-applikationer, med skonsam och effektiv hantering av bl.a. små påsar.

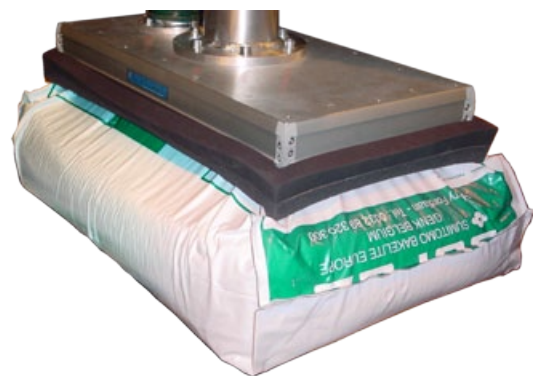

BagGripper har samma underhållsvänliga uppbyggnad som UniGripper, och med inbyggda filtersystem skyddas kraftkällan även om produktionen sker i smutsiga miljöer. BagGripper kan även levereras i ytbehandlat utförande, för produktion i korrosiva miljöer.



För ytterligare information, besök gärna vår hemsida.



# Special designs Äkta innovation

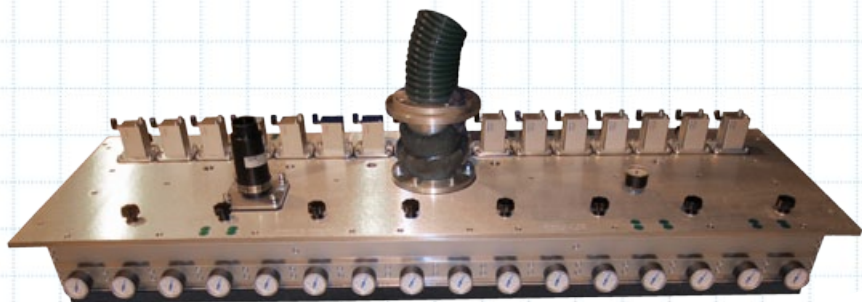
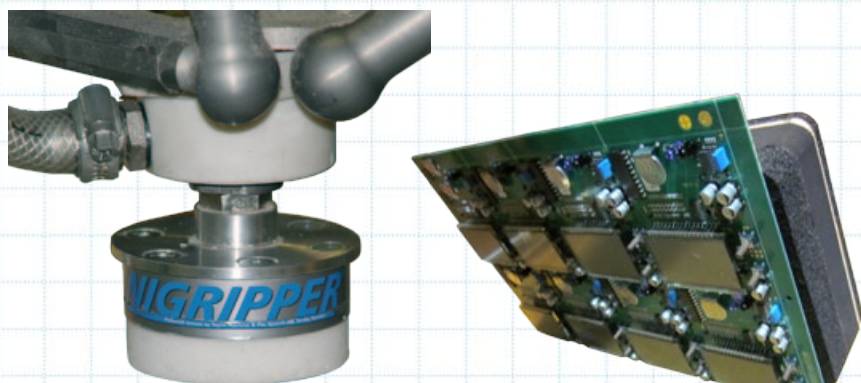

Vår omfattande kunskap om materialhantering, våra kunders förtroende och kvaliteten i genomförda projekt bidrar till att UniGripper ofta väljs som det mest innovativa och effektiva verktyget till våra kunders projekt.

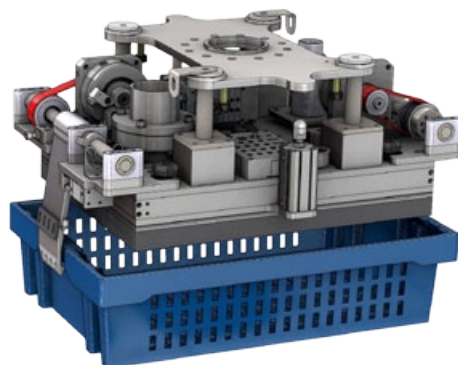

Uppfinningar och vidareutveckling är mycket viktigt för oss. Ända sedan vi uppfann den patenterade ventiltekniken har vi vidareutvecklat och effektiviserat UniGripper. Inom materialhantering med vakuumteknik så har vår utveckling genererat ny teknologi och många nya viktiga lösningar som används dagligen inom industrin.

Vårt mål är inte bara att hitta ett vakuumlyftverktyg för våra kunder. Vi strävar efter att hitta den bästa totallösning, både i kvalitet och effektivitet. Oavsett om behovet är vakuum eller mekaniska verktyg, är UniGripper "the one stop shop" för din produkthantering.



För ytterligare information, besök gärna vår hemsida.

# UNIGRIPPER

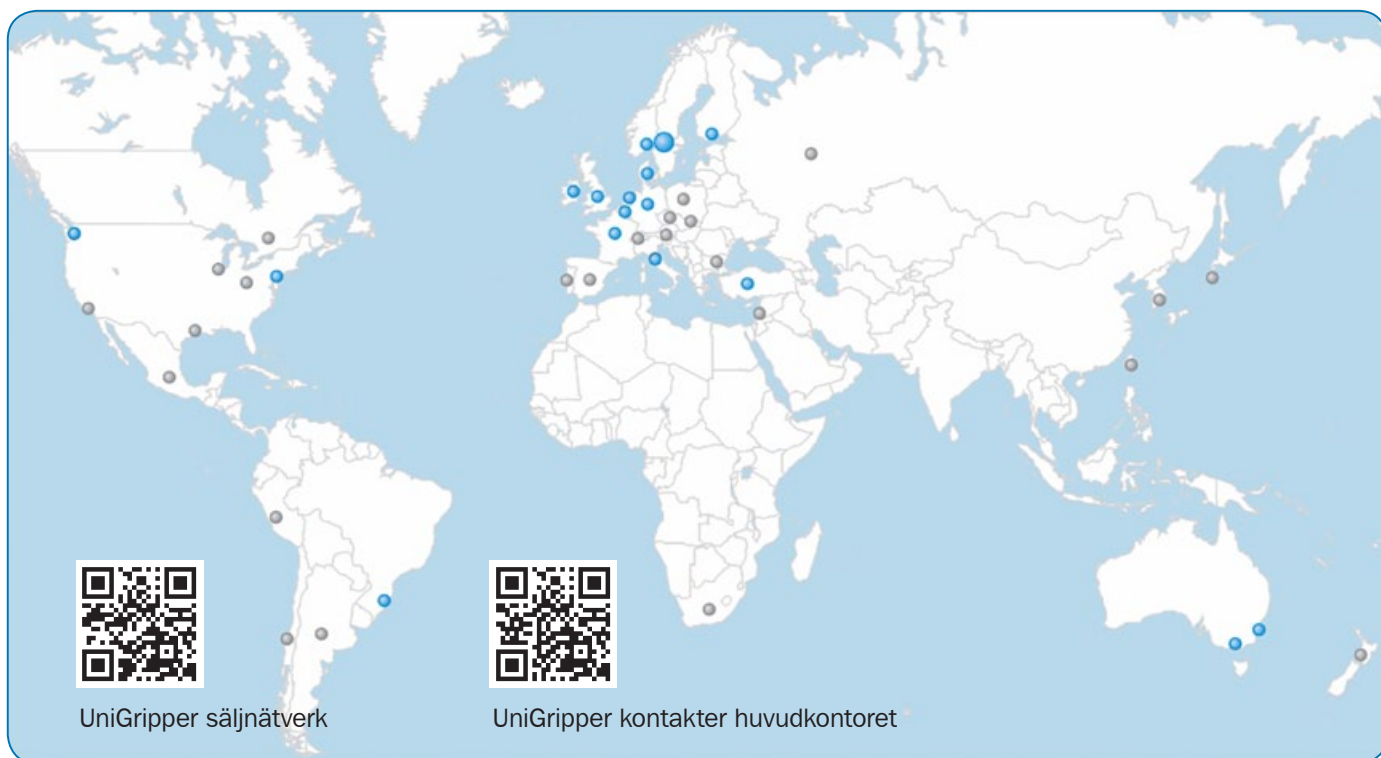

UniGripper säljätverk

UniGripper kontakter huvudkontoret

## Följ oss...

Följ UniGripper på nätet via våra sociala nätverk, nyhetsflöde, bilder, filmer och mycket mer.



Se UniGripper i aktion på YouTube och få inspiration till ditt projekt.



Gilla oss på Facebook och håll dig uppdaterad med de senaste händelserna.



Följ oss på LinkedIn för de senaste rönen inom vakuum och materialhantering.



Besök vår hemsida för de senaste nyheterna och detaljerad information om hela vårt produktsortiment.

UniGripper återförsäljare



UniGripper tillverkas av Tepro Machine & Pac System AB  
Vinkelvägen 10, SE-685 34 Torsby, Sweden  
Telefon 0560 27270, Fax 0560 13536  
E-mail: [info@unigripper.com](mailto:info@unigripper.com), [www.unigripper.com](http://www.unigripper.com)